

**NOTICE D'INSTALLATION ET D'UTILISATION
ET NOTES GENERALES SUR L'INSTALLATION
POÊLE À GRANULÉS DE BOIS – 9kW
VERSION ÉTANCHE**

Le poêle 9kW étanche peut être installé en ZONE 2 et ZONE 3



Sommaire

Généralité	3
Recommandations de sécurité	4
L'importance de la qualité des granulés de bois	5
Installation.....	6
Distances minimales de sécurité	7
Déballage.....	8
Tableau des données techniques	9
Tableau de l'équipement.....	10
Identification du produit.....	10
Dimensions et vues arrière	11
Conseils pour l'évacuation de la fumée	12
Branchement à prises d'air externe	16
Calorifugeages, finitions revêtements et conseils	17
Branchement électrique	17
Utilisation	17
Allumage et opérations préliminaires	18
Chargement du pellet	18
Carte électronique	19
Branchements de la carte électronique	20
Panneau EVO LCD.....	21
Utilisation de l'écran.....	21
Réglage du jour et de l'heure.....	22
Réglage du chrono thermostat.....	22
Sélection du mode de fonctionnement Auto/Manuel.....	27
Thermostat.....	27
Paramètres du poêle	28
Reper/Système (Blocages /alarmes)	30
Langue.....	30
Allumage du poêle	30
Arrêt du poêle	31
Erreurs diagnostiques.....	32
Alertes : blocages/alarmes.....	32
Entretien et nettoyage.....	33
Nettoyage et entretien par le client	34
Ramonage et entretien par le professionnel	35
Garantie	37
Contrôle de qualité.....	38
Coupons d'assistance.....	39

Cher Client,

Nous tenons avant tout à vous remercier de la confiance que vous nous avez accordée en faisant l'achat d'un de nos appareils et vous félicitons de votre choix.

Pour vous permettre d'utiliser au mieux votre poêle, nous vous invitons à respecter scrupuleusement les indications, les instructions et les recommandations figurant dans le présent manuel.

GENERALITES

L'installation doit être effectuée par un personnel autorisé, qui devra remettre à l'acheteur une déclaration de conformité de l'installation, et qui assume l'entière responsabilité de l'installation définitive et par conséquent le bon fonctionnement du produit installé. Il faut respecter toutes les lois et réglementations nationales, régionales, provinciales et communales existants dans le pays ou a été installé l'appareil.

En cas de non respect de ces précautions, la société n'assume aucune responsabilité.

Le manuel doit être soigneusement conservé et doit être constamment disponible pour être consulté en cas de besoin (aussi bien pour l'utilisateur que par les techniciens assurant montage et entretien)

Ce poêle doit être destiné à l'utilisation pour laquelle il a été réalisé. Toute responsabilité contractuelle ou extracontractuelle du fabricant, en cas de dommages causés à des personnes, animaux ou choses, dus à des erreurs d'installation, de réglage, d'entretien et d'utilisation incorrects, est exclue.

Toutes les pièces qui composent le poêle et en garantissent le fonctionnement correct, devront être remplacées, uniquement par un installateur agréé, avec des pièces d'origine.

La maintenance du poêle doit être effectuée au moins une fois par an par un personnel qualifié.

ATTENTION ! Lire attentivement, et dans son intégralité, le texte de la notice afin de tirer le meilleur usage et la plus grande satisfaction de votre appareil.

Les recommandations techniques de montage contenues dans cette notice doivent être considérées comme des exigences de base. Les lois de certains pays pourraient être plus restrictives ; dans ce cas, se conformer strictement aux réglementations en vigueur dans le pays d'installation (tous les règlements locaux, y compris ceux relatifs aux normes nationales et européens, doivent être respectés pour l'installation de l'appareil).

L'installation doit être effectuée par du personnel qualifié. Conformément aux normes en vigueur dans le pays considéré et lieu d'installation du poêle même.

Recommandations de sécurité :

- Ne pas l'installer en cas de doute et contacter le vendeur.
- Les éléments de l'emballage ne doivent pas être dispersés dans l'environnement, ni laissés à la portée des enfants, mais traités conformément à la législation locale en vigueur en matière de traitement des déchets.
- Avant toute intervention, de quelque nature que ce soit, sur l'installation, débrancher l'appareil de l'alimentation électrique en désactivant l'interrupteur de l'installation ou le sectionneur prévu à cet effet.
- L'utilisateur doit toujours s'assurer que la machine est un bon état spécifiquement pour ce qui concerne les exigences de sécurité.
- L'utilisateur et l'installateur ont l'obligation de vérifier avant l'installation que le réseau électrique auquel sera connecté le poêle, corresponde bien à la tension rapportée sur la plaque d'identification de ce dernier (voir page 10) et qu'il soit pourvu de toutes les sécurités de mise aux normes du réseau électrique à tous les effets.
- En cas de dysfonctionnement du poêle, l'arrêter et ne pas tenter de réparer. Contacter exclusivement du personnel qualifié. L'éventuelle réparation doit être uniquement effectuée par un centre SAV agréé en utilisant des pièces détachées d'origine.
- L'utilisation du poêle ne doit pas être accessible aux enfants, aux personnes étant porteuses d'une déficience psycho-physique ou sensorielle déclarée, à toute personne ayant peu d'expérience et connaissance de ce type d'appareil ; ce dernier pourra être visionné par le personnel désigné et responsable de leur état de sécurité.
- Interdiction de toucher aux dispositifs de sécurité ou de modifier les réglages, sans l'autorisation ou les indications du fabricant.
- Ne pas boucher les ouvertures d'aération du local d'installation. Les ouvertures d'aération sont indispensables pour assurer une bonne combustion.
- Lorsque l'appareil est en état de marche, la porte du foyer doit toujours rester fermée.
- Attention au risque de brûlures ; la plupart des surfaces externes sont une source d'exposition à la forte chaleur dégagée par le poêle. **Éviter tout contact direct avec les parties de l'appareil qui, lors du fonctionnement, peuvent devenir brûlantes.**
- **Ne pas laisser des enfants seuls près du poêle allumé, car tous les éléments chauds peuvent provoquer des graves brûlures.**
- Contrôler la présence éventuelle d'obstructions avant d'allumer un appareil après une longue période d'inactivité.
- Contrôler et nettoyer périodiquement le tuyau de sortie des fumées et le raccord entre la cheminée et le poêle.
- En cas d'incendie du conduit de fumée se munir d'extincteurs pour étouffer les flammes ou appeler les sapeurs-pompiers.
- Les céramiques sont des produits de haute fabrication artisanale et comme tels, elles peuvent présenter de très petits grumeaux, des craquelures et des imperfections chromatiques. Ces caractéristiques sont la preuve de leur grande valeur. L'émail et la céramique, pour leur différent coefficient de dilatation, produisent des microfissures (craquelure) qui en démontrent l'authenticité. Pour nettoyer les faïences, nous conseillons d'utiliser un chiffon doux et sec ; un détergent ou produit liquide quelconque pourrait pénétrer à l'intérieur des craquelures et les mettre en évidence.
- Il est absolument interdit d'enlever la grille de protection du réservoir des pellets.
- **Toujours veiller à ce que le couvercle du réservoir des granulés soit bien fermé**
- **L'allumage automatique des pellets est la phase la plus délicate pour qu'elle se déroule sans problèmes, le poêle et le creuset de combustion doivent toujours être propres.**

- Avant d'exécuter toute opération de nettoyage ou d'entretien il faut attendre que l'appareil atteigne la température ambiante.
- En cas d'alarme due à un mauvais fonctionnement, n'essayez pas de ré-allumer le poêle avant de s'être bien rendu compte de la nature de ce qui a généré l'arrêt de l'appareil.
- En cas d'alarme pour raté d'allumage n'essayez pas de ré-allumer le poêle avant d'avoir bien nettoyé le creuset et le foyer.
- Tout allumage du poêle doit se faire avec le foyer vide, sans granulés ni aucune particule d'imbrûlés résiduelle de la mise -à -feu précédente.
- N'essayez jamais d'allumer le combustible avec tout produit liquide ou solide inflammable. Ne pas utiliser de combustible différent du pellet recommandé.
- Ne pas charger le pellet manuellement dans le creuset avant et durant le fonctionnement du poêle.
- Le poêle doit être destiné exclusivement à l'usage pour lequel a été conçu, toute autre utilisation doit être considérée incorrecte et donc dangereuse. L'appareil ne doit pas être utilisé comme incinérateur.
- Ne pas monter sur le poêle et ne pas l'utiliser comme plan d'appui.
- Ne pas toucher le poêle avec les mains humides car il s'agit d'un appareil électrique. Toujours débrancher le câble d'alimentation avant d'intervenir sur l'unité.
- Ne pas exposer la peau à l'air chaud pendant un long moment.
- Ne pas exposer les plantes et les animaux directement au flux d'air chaud.
- Lorsque le poêle est mis en marche pour la première fois, une partie du vernis qui recouvre les surfaces de l'appareil s'évapore tandis que celle du brasero brûle. Par conséquent, **l'air ambiant doit être ventilée pour faire sortir les vapeurs et pour cela , il suffit d'aérer la pièce.**
- Lors de la première combustion, il est possible qu'il est nécessaire faire fonctionner le poêle pendant plusieurs heures afin d'en **stabiliser le vernis.**
- **MISE EN GRADE :** L'appareil doit toujours garantir un tirage naturel minimum de 0,10/0,12 mbar . Ce tirage minimum évite que, en cas de coupure de courant imprévu ou dans des conditions environnementales contraires, les fumées puissent entrer à l'intérieur de l'habitat provoquant intoxication des personnes qui y vivent et évite aussi que les composants de l'appareil ne se surchauffent.

L'utilisateur et /ou le propriétaire de l'appareil est tenu, suivant les lois en vigueur, de confier l'installation et l'entretien à un professionnel qualifié et habilité, et à être à connaissance des risques et périls dérivants de leur non-observation.

Une installation incorrecte ou un mauvais entretien (non conformes aux prescriptions de ce livret) peuvent causer des dommages aux personnes, aux animaux ou aux choses. Dans ce cas la société décline toute responsabilité civile ou pénale .

L'usage de l'appareil doit être conforme a toutes les lois locales, nationales et aux normes Européennes en vigueur dans le lieu, la région ou le pays.

L'importance de la qualité des granulés de bois (pellets)

Que sont les pellets? C'est un combustible écologique à grand rendement thermique, obtenu à partir de sciure et de copeaux de bois. Les pellets brûlent comme du bois. Ils sont pressés en petits granulés cylindriques de 6 mm de diamètre et d'une longueur comprise entre 20 et 30 mm. Grâce aux propriétés de la lignine, un composé naturel du bois, aucun liant ou colle n'est nécessaire. Pour garantir une combustion sans problèmes, les pellets doivent impérativement être stockés à l'abri de l'humidité. Etant très pauvres en humidité (moins de 8%), les pellets brûlent

très bien et ne laissent que très peu de cendres et ne produisent que très peu de gaz, sauf pendant les quelques secondes de l'allumage.

Les performances et la puissance thermique du produits à pellet dépendent et sont considérablement influencées par le type et la qualité des pellets de bois qui sont brûlés. Le rendement et la capacité de chauffage des produits fonctionnant à pellets varient de même que le rendement des différentes qualités de pellets de bois.

De façon analogue, les résidus imbrulés à l'intérieur du poêle sont inversement proportionnel à la qualité du granulé : plus saleté accumulée augmente, moindre est la pureté du pellet utilisé.

Le fabricant recommande le même type de granulé que celui utilisé au cours de la première mise en marche du poêle; c'est-à-dire au moment de la réalisation des calibrages appropriés en fonction du combustible. Changer continuellement de typologie ou qualité du combustible pourrait causer de devoir constamment appel au SAV pour régler à chaque fois la combustion.

Il est conseillé d'utiliser des pellets de bonne qualité et compacts.

Les granulés utilisés devront être conformes aux caractéristiques décrites par la norme **DIN plus, ÖNorm7135 , UNI EN14961-2 (classe A1 ou A2).**

On conseille de toujours utiliser des pellets d'un diamètre de 6 mm et une longueur max. 25/30 mm pour ses produits.

Stocker les pellets à au moins un mètre de distance du poêle, dans un endroit sec.

Le fabricant décline toute responsabilité en cas d'utilisation de granulés de bois inadéquats; la société ne garantit en aucun cas le fonctionnement correct du poêle et ne pourra pas prendre en garantie le produit dans le cas d'utilisation d'un matériau combustible différent de celui indiqué.

Installation

L'installation doit être effectuée par du personnel qualifié dans le respect des normes.

Avant de l'installation, l'utilisateur devra avoir lu et parfaitement compris la notice et les instructions.

Recommandations pour l'installation

Les opérations effectuées en vue de l'installation du poêle relèvent de l'entière responsabilité de l'utilisateur. Il incombe également à l'utilisateur de procéder aux contrôles nécessaires de la solution d'installation adoptée.

L'utilisateur doit veiller au respect de tous les règlements de sécurité locaux, nationaux et européens.

L'installation doit être précédée par une vérification de la position des conduits de cheminée et doit prendre en compte les :

- Interdictions d'installation
- Distances légales
- Limitations imposées par les règlements administratifs locaux ou prescriptions particulières de l'autorité.
- Limitations conventionnelles dérivant de règlements de copropriété, servitudes ou contrats.

Une bonne combustion en termes de rendement thermique et de basses émissions de substances polluantes dépend de nombreux facteurs.

Certains de ces facteurs sont directement liés à l'appareil à l'intérieur duquel intervient la combustion, d'autres en revanche sont relatifs aux caractéristiques ambiantes, à l'installation et au degré d'entretien courant effectué sur l'appareil.

Parmi tous ces facteurs, certains sont très importants :

- air de combustion ;
- caractéristiques du système d'évacuation des produits de combustion ;
- qualité des pellets.

Nivellement du poêle

Le poêle doit être mis de niveau en intervenant sur les pieds à hauteur réglable prévus a cet effet.

Lieu d'installation

Le lieu d'installation du poêle est fondamental pour un chauffage adéquat de l'habitation. Prendre en compte les préconisations suivantes :

- **il est conseillé** de prélever l'air utile à la combustion (comburant) dans un espace inutilisé (combles, vide-sanitaire, etc....) ou à l'extérieur, afin de garantir un renouvellement d'air correct dans l'habitation ;
- il est conseillé** d'installer le poêle dans une grande pièce centrale de la maison afin d'assurer le maximum de circulation de la chaleur ;
- il est conseillé** d'intercaler une plaque entre le poêle et le sol, surtout si ce dernier est un parquet ou une moquette, en sachant que la plaque doit dépasser de 25/30 cm au moins sur le devant du poêle ;
- il est conseillé** de ne pas installer le poêle dans un espace trop réduit ou de l'adosser trop près d'un mur, ceci afin de faciliter les opérations d'entretien et l'afflux de l'air ;
- il est conseillé** d'installer le poêle de sorte que la prise électrique reste accessible ;
- il est interdit** d'installer le poêle dans une chambre à coucher (à l'exclusion des versions étanches).

Dans le local où est installé le poêle ne doivent être installés que des appareils fonctionnant de façon étanche et ne mettant pas en dépression le local par rapport au milieu externe (à l'exclusion des versions étanches).

Installations non permises (à l'exclusion des versions étanches)

Dans le local où doit être installé le poêle ne peuvent préexister ou être installés :

- des hottes avec ou sans extracteur
- des conduits de ventilation type collectif.

Si ces appareils se trouvent dans un local contigu communiquant avec le local d'installation, il est interdit d'utiliser en même temps le générateur de chaleur s'il y a un risque qu'un des deux locaux soit mis en dépression par rapport à l'autre (à l'exclusion des versions étanches).

Distances minimales de sécurité

Avant de procéder au montage, choisir le lieu d'installation adéquat du poêle.

Respecter des distances minimales de sécurité des matériaux sensibles à la chaleur ou inflammables, des murs porteurs et des autres cloisons, ainsi que des éléments en bois, meubles, etc.

L'appareil ne doit pas être encastré, ni adossé au mur, pour permettre l'accès lors des opérations d'entretien, de ramonage et de raccordement.

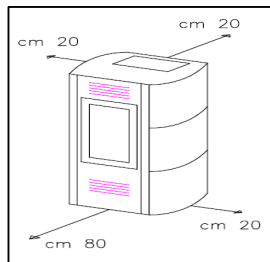

DÉBALLAGE

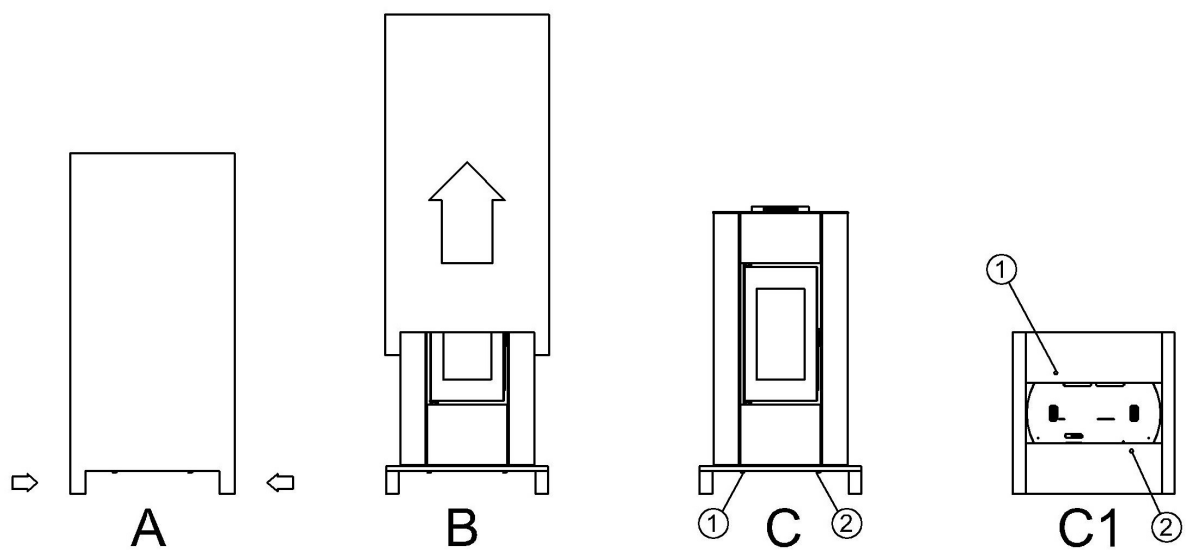

A : QUITTER LES AGRAFES

B : ENLEVER L'EMBALLAGE

C : ENLEVER LES DEUX VIS QUI FIXENT L'EMBASE DU POÊLE À LA PALETTE

C1 : POSITION DES VIS.

Données techniques		9kW
Capacité de la trémie	Kg	18
Rendement <i>nom.</i>	%	92,9
Rendement <i>réd.</i>	%	96,2
Puissance thermique à la flamme <i>nom.</i>	kW	9,5
Puissance thermique à la flamme <i>réd.</i>	kW	3,6
Puissance thermique utile <i>nom.</i>	kW	8,9
Puissance thermique utile <i>réd.</i>	kW	3,4
Autonomie max. puissance*	h	9,2
Autonomie min. puissance*	h	25,7
Consommation pellet max. *	Kg/h	1,96
Consommation pellet min. *	Kg/h	0,7
Température moyenne des fumées <i>nom.</i>	°C	161
Température moyenne des fumées <i>réd.</i>	°C	72,6
Tirage conduit de fumée <i>nom.</i>	Pa	11,7
Tirage conduit de fumée <i>réd.</i>	Pa	9,8
Flux gaz combustible <i>nom.</i>	g/s	4,4
Flux gaz combustible <i>réd.</i>	g/s	2,4
CO à 13% O ₂ <i>nom.</i>	mg/Nmc	42
CO à 13% O ₂ <i>réd.</i>	mg/Nmc	664
Volume chauffée indicatif m ³	m ³	250
Poids	Kg	105
Dimensions sortie de fumée	mm	Ø 80
Dimensions conduit aspiration air	mm	Ø 60
Tension et fréquence d'alimentation		230V 50Hz
Consommation électrique	W	40/250
Protection sur alimentation générale	Fusibles	5x20 4A
Protection sur carte électronique	Fusibles	5x20 4A
Toutes les données sont relevées en utilisant des pellets homologués conformément aux normes ONORM M77135 DIN PLUS		
*Données peuvent varier selon le type et la dimension du pellet utilisé, selon les caractéristiques de l'ambiance.		

Les données techniques du tableau sont obtenus par des valeurs certifiées, tests de laboratoire suivant les méthodes d'essai prévues par la Norme EN14785 :2006

La puissance déclarée peut varier en fonction du type de combustible utilisé. Tous les essais, contrôles et mises au point du poêle ont été exécutés avec pellet certifié.

Le fabricant ne peut être tenu responsable d'un mauvais fonctionnement, panne ou autre problème dus à l'utilisation d'un type de granulé non recommandé, dans le sens où les paramètres de combustion sont sujets à variation en fonction de la qualité du combustible.

Pour un fonctionnement optimal, il peut s'avérer nécessaire en phase de 1^{ère} mise en marche de devoir régler différemment les paramètres de fonctionnement de la carte électronique par rapport aux valeurs prescrites par le Fabricant.

Cette opération relève exclusivement de la compétence du SAV.

EQUIPEMENT	9kW
Sonde ambiante	✓
Chrono thermostat hebdomadaire	✓
Régulation 5 niveaux modulants de puissance	✓
Régulation 5 niveaux de ventilation	✓
Autorégulation du dosage du pellet	✓
Vitre céramique autonettoyant	✓
Tiroir cendrier amovible	✓
Chambre de combustion étanche	✓
Télécommande (optionnelle)	✓
EQUIPEMENT de sécurité	
Pressostat	✓
Surveillance en continu de la température de fumées	✓
Thermostat à réarmement manuel	✓
Contrôle en continu du correct fonctionnement du moteur extracteur des fumées	✓
Système de sécurité en cas d' ouverture porte/couvercle réservoir pellet/tiroir cendrier (alarme)	✓

		Poêle	CE 2016
Apparecchio per il riscaldamento domestico alimentato con pellet di legno diam.6mm conforme alla normativa: Poêle pour le chauffage domestique alimenté à granulés de bois diam. 6 conforme à la norme: Equipos de calefacción doméstica alimentados con pellet de madera diam 6 segúnm la norma: Stove for home heating fueled by wood pellet diam 6 mm in compliance with: EN14785: 2006			
Potenza termica alla fiamma Puissance thermique introduite Potencia térmica a la llama Introduced hest output	Nom. kW Red. kW	Potenza termica utile Puissance thermique globale Potencia térmica útil Heat output	Nom. kW Red. kW
Rendimento globale Rendement Rendimineto Global efficiency	Nom. % Red. %	Consumo pellet Consommation combustible Consumo pellet Pellet consumption	Max. kg/h Min. kg/h
Co emissioni CO emission CO emisiones CO emission	CO@13%O ₂ Nom. mg/Nmc Red. mg/Nmc	Portata massica dei fumi Débit massique des funée Emisiones masicas de los humos Flue gas mass flow	Nom. g/s Red. g/s
Temperatura media dei fumi Température moyenne des fumes Temperature media de los humos Medium flue gas temperature		Depressione canna fumaria Tirage conduit des fumes Tiro salida de los humos Chimney draught	Nom. Pa Red. Pa
Leggere e seguire le istruzioni del manuale d'uso Lire et suivre les instructions de la notice Leer y seguir las instrucciones del manual Read and follow the operating instructions		Potenza max. elettrica assorbita Max. absorption électrique Max consume electric 220/240 Volt 50Hz 400W Max. electrical power consumption	
Distanza minima di sicurezza da materiali infiammabili Distances min. de sécurité par rapport à des matériaux combustibles Distancia min. de sguiridad a materiales inflamables Min. Security clearance from combustible materials		Utilizzare solo combustibile raccomandato Utiliser seulement des granulés recommandés Utilizar sólo combustibles recomendados Use only re commende fuel	
A C A 08 KW N 16 03 201AAABC (1)			

Identification du produit

Pour les communications avec le fabricant, il faut obligatoire toujours mentionner le Modèle du produit et le n° d'identification (1)

Le numéro d'identification (2) est reporté sur la plaque adhésive (fig. à coté) placée arriere du poêle ou sous le couvercle de la trémie du pellet.

La plaque indique les données techniques et les valeurs de rendement du poêle (voir les données page 9) résultants des tests d'essai suivant la Norme de Référence attribué et donc le marquage CE .

L'aspect graphique représentée ci-après pourrait différer par rapport à la plaquette originale.

Dimensions

LÉGENDE	
A	Sortie des fumées
B	Branchement à prise d'air externe
C	Prise de courant - on/off
D	Thermostat de sécurité à réarmement manuel

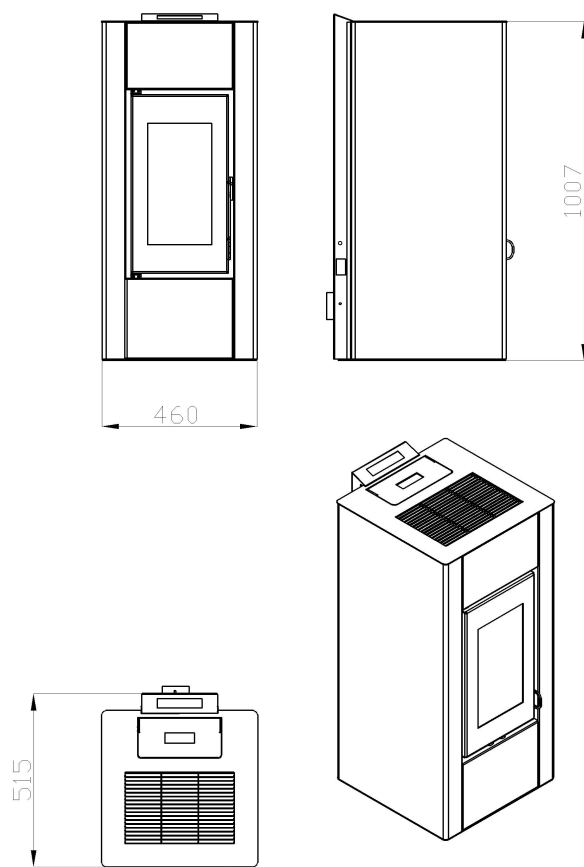

Conseils pour l'évacuation de la fumée

Pour l'installation du poêle à pellets, il est recommandé de s'adresser à des professionnels spécialement formés. Avant d'installer et de mettre en marche le poêle, lire attentivement le contenu de ce manuel.

Respecter les DTU, les Avis techniques ou Documents techniques d'Application et les normes en vigueur pour le raccordement et le conduit de cheminée.

Précisions sur la mise en situation du conduit (arrêté du 22 octobre 1969) :

Les orifices extérieurs des conduits à tirages naturels, individuels... doivent être situés à 0,40 mètre au moins au dessus de toute partie de construction distante de moins de 8 mètres.....En outre, dans le cas de toitures – terrasses ou de toits à pente inférieure à 15°, ces orifices doivent être situés à 1,20 mètre au moins au –dessus du point de sortie sur la toiture et à 1 mètre au moins au-dessus de l'acrotère lorsque celui –ci a plus de 0,20mètre.

Tout dispositif d'évacuation de fumée dont la sortie de fumée est non conforme à l'arrêté du 22 octobre 1969 est considéré comme non traditionnel et doit être couvert par un **avis technique**.

Dans ce cas là, l'installation doit être effectuée en circuit de combustion étanche

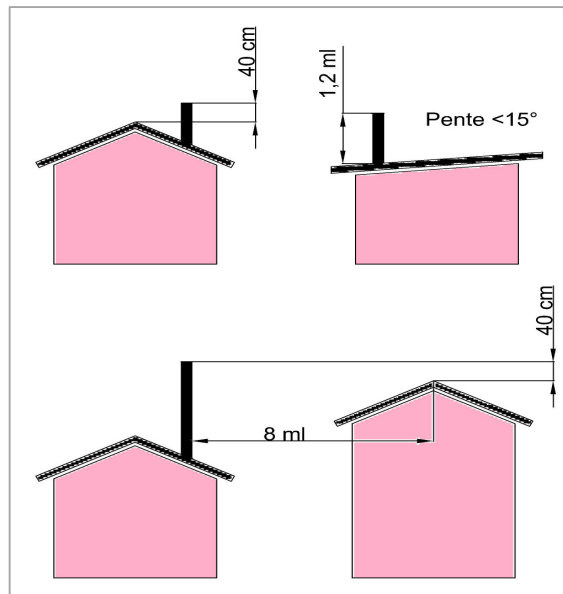
**La réglementation identifie la sortie possible des conduits de fumées en 3 zones :**

ZONE 1 (40 cm au dessus du faîtage) zone la plus appropriée pour une bonne évacuation des fumées (Zone 1 concerne tous les conduits de fumée conforme à l'arrêté du 22 octobre 1969. Elle doit être privilégiée, autant que possible) .

ZONE 2 (toute la toiture en dessous du faîtage)

ZONE 3 (dans le pignon) dit "en ventouse" zone la moins appropriée pour une bonne évacuation des fumées

En simplifiant:

La **ZONE 2** et **ZONE 3** sont des zones où le vent vient parfois repousser les fumées dans leurs tubes pouvant créer ainsi des inversions du tirage.

ZONE 2

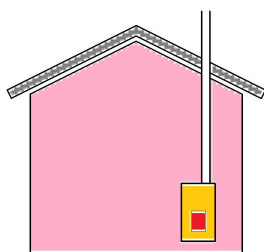

ZONE 3

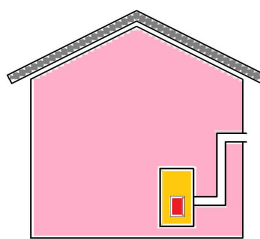

Les Zones 2 et 3 de configuration verticale ou horizontale doivent être à circuit de combustion étanche et couvertes par les DTA des systèmes Evacuation des Produits de la Combustion et Appareils à granulés.

La situation horizontale n'est autorisée que dans le cas d'installation dans des logements existants.

Quelque soit la zone choisie, l'installateur doit s'assurer de la distance de l'installation vis-à-vis des matériaux combustibles : varie en fonction du type de conduit.

D'un point de vue général, l'installateur doit préconiser une installation respectant les exigences de la zone 1.

Les appareils non-étanches doivent être installés avec un conduit de fumées conforme au NF DTU 24.1 en respect avec l'arrêté du 22 octobre 1969.

Conduit d'évacuation des fumées

Le conduit de fumée ou décharge des fumées est l'élément fondamental pour le bon fonctionnement du poêle et doit respecter les normes.

La section du conduit de cheminée doit être dimensionné en fonction des caractéristiques techniques du poêle, de la typologie et du lieu d'installation.

Cet appareil doit avoir un conduit de fumée vertical et une dépression minimal de 0,12 mbar pour évacuer naturellement les produits de combustion même en cas de coupure de courant électrique ou des conditions environnementales contraires.

N'UTILISER QUE DES TUYAUX ET DES RACCORDS MUNIS DE JOINTS ADÉQUATS GARANTISSANT UNE ÉTANCHEITÉ ABSOLUE.

ATTENTION : Le conduit de fumée ne doit pas appuyer sur le ventilateur.

Une fois choisi le lieu d'installation, définir en tenant compte des distances de sécurité, le parcours du conduit d'évacuation des fumées.

Les tuyaux pour l'évacuation des fumées doivent être rigides, en acier aluminé peint (épaisseur min. 5mm) ou en acier inox (épaisseur min. 0,5mm) d'un diamètre de 8 cm avec garnitures (jusqu'à 10 mètres de longueur)

Il est recommandé d'isoler le conduit à l'aide de matériau isolant ou bien d'utiliser un conduit en acier en double paroi. La partie initiale verticale, à condition qu'elle soit interne, peut éventuellement être dépourvue d'isolation.

Il est impératif de veiller à ce que la partie initiale soit verticale sur un minimum de 1,5 mètre afin de garantir la bonne expulsion des fumées.

Le conduit ne doit pas comporter plus de deux dévoiements, pour lesquels seront utilisés des coudes à 45°.

Les tuyaux doivent être raccordés de telle sorte que le raccord femelle se trouve en bas pour éviter tout ruissellement d'eau de condensation à l'extérieur du conduit. Des joints seront montés à chaque emboîture pour assurer l'étanchéité aux fumées et à la condensation.

Au niveau des changements de direction horizontaux et verticaux du conduit d'évacuation des fumées, utiliser des raccords en « T » pourvus de regards.

La longueur des parties horizontales doit être de 2 mètres maximum; elles doivent être inclinées vers le haut de 3 à 5%.

Le conduit doit être fixé au mur à l'aide de colliers prévus à cet effet.

Le conduit d'évacuation des fumées **ne doit en aucun cas** être raccordé :

- à un conduit de cheminé utilisé par d'autres appareils de chauffage (chaudières, poêle, cheminée) ;
- à un système d'extraction d'air (hottes, évent, etc.), même tubé.

Il **est interdit** d'installer des vannes d'interruption et de tirage.

Dans le cas où le conduit d'évacuation des fumées serait d'une longueur supérieure à 5 mètres ainsi qu'en conditions de faible tirage (nombreuses courbes, terminaisons d'évacuation non adaptée, etc.), l'expulsion des fumées ne peut être pleinement satisfaisante. Il est dans ce cas nécessaire de modifier les paramètres de fonctionnement de façon à adapter le poêle aux caractéristiques effectives de l'évacuation des fumées.

Evacuation sur toiture par cheminée

Le conduit assurant l'évacuation des fumées doit être réalisé dans le respect de :

arrêté du 22 octobre 1969,-UNI 10683 –EN 1856-1-2 – EN 1857 – EN 1443 – EN13384-1-3 EN 12391-1 tant en termes de dimensions qu'en termes de matériaux utilisés.

Les conduits de fumée délabrés, construits avec des matériaux non adéquats (tels que le fibrociment, l'acier galvanisé, etc. avec des surfaces intérieures rugueuses et poreuses) ne sont pas réglementaires et peuvent compromettre le fonctionnement du poêle.

Le poêle fonctionne par le tirage des fumées forcé par un ventilateur électrique, ce qui explique pourquoi raccorder le poêle à la cheminée est un élément important et doit toujours être effectuée et contrôlée par les autorités compétentes et autorisées à émettre la certification. Rappelez-vous que les installations "do-it-yourself» et non sous la loi, ne pas activent la garantie et le fabricant du poêle n'est pas responsable du mauvais fonctionnement ou dommage causé par le même si attribuable à l'utilisation de le conduit de fumée mal dimensionné et ne répond pas aux normes actuelles : arrêté du 22 octobre ; 1969UNI10683.

La cheminée est divisé en deux composantes, la cheminée elle-même et la connexion à la cheminée. Le conduit de fumée est une verticale, ne doit pas montrer des changements de direction (coudes à 90 ° sont interdits) et doit porter la fumée au-dessus de la crête du toit de la maison (la législation actuelle impose 50cm au-dessus de la crête, à quelques exceptions près). Le dimensionnement de la cheminée est indispensable, elle doit être faite par du personnel qualifié et qualifié. Le dimensionnement dépend tout d'abord par la puissance de l'appareil de chauffage doit être installé (et plus précisément par le volume des gaz de combustion et de la nécessaire tirage qui doit être indiquée sur l'étiquette de la machine) et le type de carburant qui est brûlé. Les poêles / chaudières fabriquées par nous donnent des rendements très élevés, pour cette raison, les températures de sortie des fumées sont très faibles, ce qui entraîne une forte densité de fumée d'où la nécessité d'une cheminée appropriée. En général, notre société recommande les suivants diamètres minimaux de la cheminée:

Puissance du poêle jusqu'à 10 kW	Diamètre minimum \geq 100mm
Puissance du poêle de 10 kW à 20 kW	Diamètre minimum \geq 120mm
Puissance du poêle de 20 kW à 30 kW	Diamètre minimum \geq 150mm
Puissance du poêle de 30 kW à 34 kW	Diamètre minimum \geq 180mm

Exemples d'installations correctes

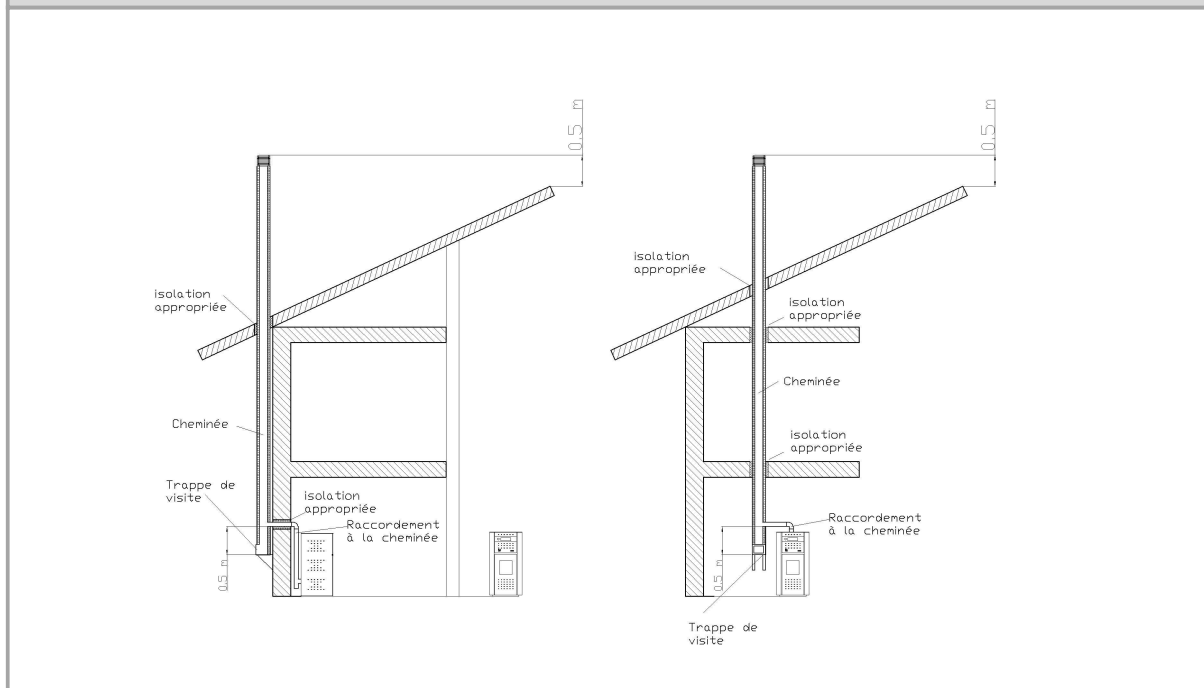

Exemples d'installations impropres

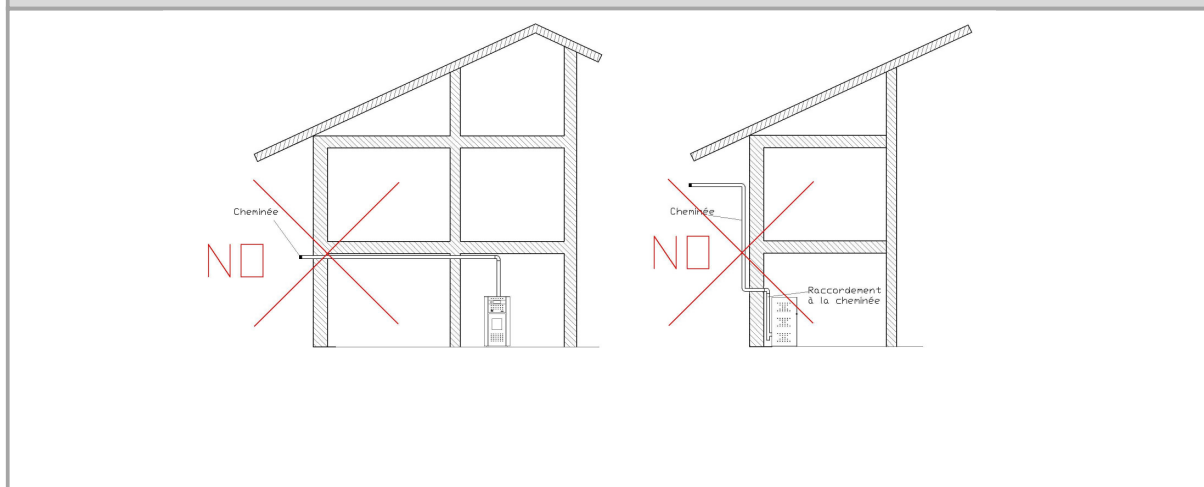

L'évacuation des fumées à travers un conduit de cheminé traditionnel doit impérativement respecter les règles suivantes :

-le conduit de cheminée doit être parfaitement entretenu; dans le cas où il serait vétuste, il est recommandé de le tuber ;

-les fumées peuvent être évacuées directement dans le conduit, pourvu qu'il soit équipé d'une trappe de visite.

En présence d'un conduit de cheminée de section supérieure, il est nécessaire de tuber celui-ci à l'aide d'un tuyau en acier (de diamètre fonction de la longueur) isolé :

- s'assurer que le raccordement au conduit de cheminée maçonné est parfaitement isolé ;
- éviter tout contact avec des matériaux inflammables et au besoin mettre en place les protections nécessaires en matériau ignifuge.

C'est très important :

- que le conduit soit isolé extérieurement pour éviter la condensation et de réduire l'effet du refroidissement des fumées ;
- le conduit doit être séparé des combustibles ou inflammables ;
- l'entrée de la cheminée doit être dans la même pièce dans laquelle se trouve l'appareil, ou tout au plus dans la pièce adjacente et descendre en dessous de l'entrée d'une chambre de collecte pour les solides et la condensation d'une hauteur inférieure à 50 cm, accessible via trappe de visite étanche.

La dépression d'une cheminée dépend des caractéristiques des poêles / chaudières installées, ce fait important doit être indiquée sur l'étiquette de la machine. La dépression nécessaire pour les différents modèles de poêles à granulés est 12PA (0,12 mbar).

Tous les ans ou dans tous les cas à chaque fois que cela serait nécessaire, aspirer et nettoyer le conduit qui mène à la cheminée. En cas de présence de tronçons horizontaux, il faut enlever les résidus avant qu'ils n'obstruent le passage des fumées. Le MANQUE DE NETTOYAGE nuit à la sécurité.

IMPORTANT: Le conduit de fumée doit être unique (standard UNI7129/92). Ne connectez pas plusieurs appareils sur la même cheminée, il est interdit de rejeter directement sur le mur des produits de combustion vers les zones extérieures. Il est interdit de connecter d'autres appareils de tout type (poêles à bois, chaudières, hottes, etc.). Il est interdit d'installer des vannes d'interruption ou de tirage ou d'autres obstruction.

Dans la section de raccordement des tuyaux sur le canal ne sont pas autorisés réductions de diamètre que l'orifice de sortie prévu dans la poêle, la connexion doit être courte (jusqu'à 1,5 m avec le diamètre du tuyau fourni en sortie de l'appareil de la chaudière, sinon la section doit être augmentée) dans le but d'améliorer le tirage et éviter la formation de condensation dans la tuyauterie. Pour assurer le bon fonctionnement on doit éviter l'installation de parties horizontales puisqu'elles sont soumises à remplir de cendres avec une réduction conséquente de la section prévue, comme il est bon d'éviter l'installations des coudes (maximum 2), qui doivent nécessairement être fixé de telle manière stable, afin d'assurer un maximum de sécurité.

Il est absolument **interdit** de faire soutenir le poids du conduit des fumées par le raccord du poêle.

Branchement à prises d'air externe

N'utiliser que des tuyaux et des raccords munis des joints adéquats garantissant une étanchéité absolue
Les appareils en combustion étanche ne consomment pas l'oxygène de la pièce, mais prennent tout l'air à l'extérieur et ils peuvent donc être placés à l'intérieur de toutes les maisons bien isolées et à l'intérieur des maisons passives.

Afin que ces critères soient satisfaits, le tuyau de raccordement, de 60 mm de diamètre, pour l'entrée de l'air comburant doit être raccordée à l'extérieur de l'édifice .

Les prises d'air doivent être protégées par une grille, un filet métallique ou une protection adaptée pourvu qu'elle ne diminue pas la section minimum et positionnée de façon à éviter qu'elles puissent être obstruées.

Il faut raccorder le poêle à la prise d'air externe par des tuyaux et des raccords qui garantissent l'étanchéité pour respecter les critères de poêle étanche.

Calorifugeages, finitions, revêtements et conseils de sécurité

Indépendamment des matériaux avec lesquels ils sont réalisés, les revêtements doivent constituer une construction autoportante par rapport au bloc chauffant et ne pas être en contact avec ce dernier.

Les poutres et les finitions en bois ou en matériaux combustibles doivent être situés à l'extérieur de la zone de rayonnement du foyer ou isolés de façon appropriée.

Au cas où dans l'espace au-dessus du poêle il y ait une couverture en matériau combustible ou sensible à la chaleur on doit insérer un diaphragme de protection en matériau isolant et non combustible.

Les éléments en matériau combustible ou inflammable comme des meubles en bois, des rideaux, etc. directement exposés au rayonnement du foyer, doivent être positionnés à distance de sécurité. L'installation de l'appareil doit permettre un accès facile pour son nettoyage, ainsi que celui du conduit de cheminée.

Réglementation

Il faut respecter toutes les lois et réglementations nationales, régionales, provinciales et communales existants dans le pays où a été installé l'appareil.

Branchement électrique

Il suffit de raccorder le poêle au secteur (230V monophasé) par intermédiaire de la fiche fournie à cet effet. Le branchement doit être facile d'accès y compris après l'installation du poêle. Dans le cas où le câble d'alimentation serait endommagé, il doit être changé de façon à prévenir tout risque. S'assurer que le fil de raccordement au réseau électrique ne soit pas en contact avec des parties chaudes du poêle ou du tuyau.

Il est **impératif** que le circuit électrique soit pourvu d'une mise à la terre.

Nous rappelons que la sécurité électrique de l'appareil n'est assurée que si celui-ci est connecté correctement à une installation avec une mise à la terre efficace, réalisée selon les normes de sécurité en vigueur pour les installations électriques.

L'alimentation électrique du poêle est protégée par des fusibles placés dans l'interrupteur général qui se trouve à l'arrière ou au côté du poêle et dans la carte électronique à l'intérieur du poêle.

Mettre le poêle hors tension avant d'effectuer toute intervention d'entretien et/ou de contrôle

Utilisation

Le poêle que vous avez acheté utilise comme combustible des pellets. Ce type de matériau est obtenu à partir des copeaux naturels de l'usinage du bois. A travers un processus qui ne requiert aucun liant ou additif, les copeaux sont comprimés dans des machines industrielles à une pression élevée et se transforment en pellets solides de bois. **IL EST INTERDIT** de brûler des matières premières autres que les pellets dans le poêle. Le non respect de ces prescriptions provoque la perte de validité de toutes les garanties et pourrait nuire à la sécurité de l'appareil.

Au cours des premiers allumages du poêle, il faut faire attention aux conseils suivants :

- Il est possible que de légères odeurs se produisent suite au séchage des vernis et des silicones utilisés. Éviter toute exposition prolongée.
- Bien aérer le local plusieurs fois.
- Cet appareil ne doit pas être utilisé comme incinérateur de déchets.

Allumage et opérations préliminaires

Mise en fonction : pour la mise en marche, placer l'interrupteur sur la position « I »

Avant d'allumer le poêle, il faut vérifier les points suivants :

- le réservoir doit être rempli de pellets
- la chambre de combustion doit être propre
- le brasier doit être complètement dégagé et propre
- fermer la porte en verre
- placer l'interrupteur en « I »
- si le poêle est neuf, l'allumage pourrait ne pas avoir lieu car la vis sans fin de chargement du pellet a besoin de quelques minutes pour se remplir et alimenter le creuset.

ATTENTION !

1. N'UTILISER AUCUN LIQUIDE INFLAMMABLE POUR L'ALLUMAGE
2. AU COURS DU REMPLISSAGE, NE PAS PLACER LE SAC DE PELLETS CONTRE LE POELE BOUILLANT OU SUR LA CERAMIQUE

Chargement des granulés

Le chargement du combustible s'effectue par le dessus du poêle en ouvrant le couvercle du réservoir. Verser le pellet dans le réservoir, effectuer l'opération de manière lente et continue.

Ne pas verser le pellet jusqu'au ras du joint parce que, sinon, le couvercle ne ferme pas correctement et donc le poêle perd l'étanchéité ce qui déclenche l'alarme 6.

Cet alarme déclenche aussi si vous ne fermez pas le couvercle dans le 90 secondes ; pour cette raison il est conseillé de charger les granulés avec le poêle éteint.

Ne jamais retirer la grille de protection située à l'intérieur du réservoir. Lors du chargement éviter que le sac ne touche les surfaces chaudes.

Ne pas verser un type de combustible différent du pellet dans le réservoir et non conforme aux spécifications données précédemment.

Stocker le combustible de réserve à une distance de sécurité approprié.

Ne pas verser les pellets directement dans le creuset, mais uniquement dans le réservoir.

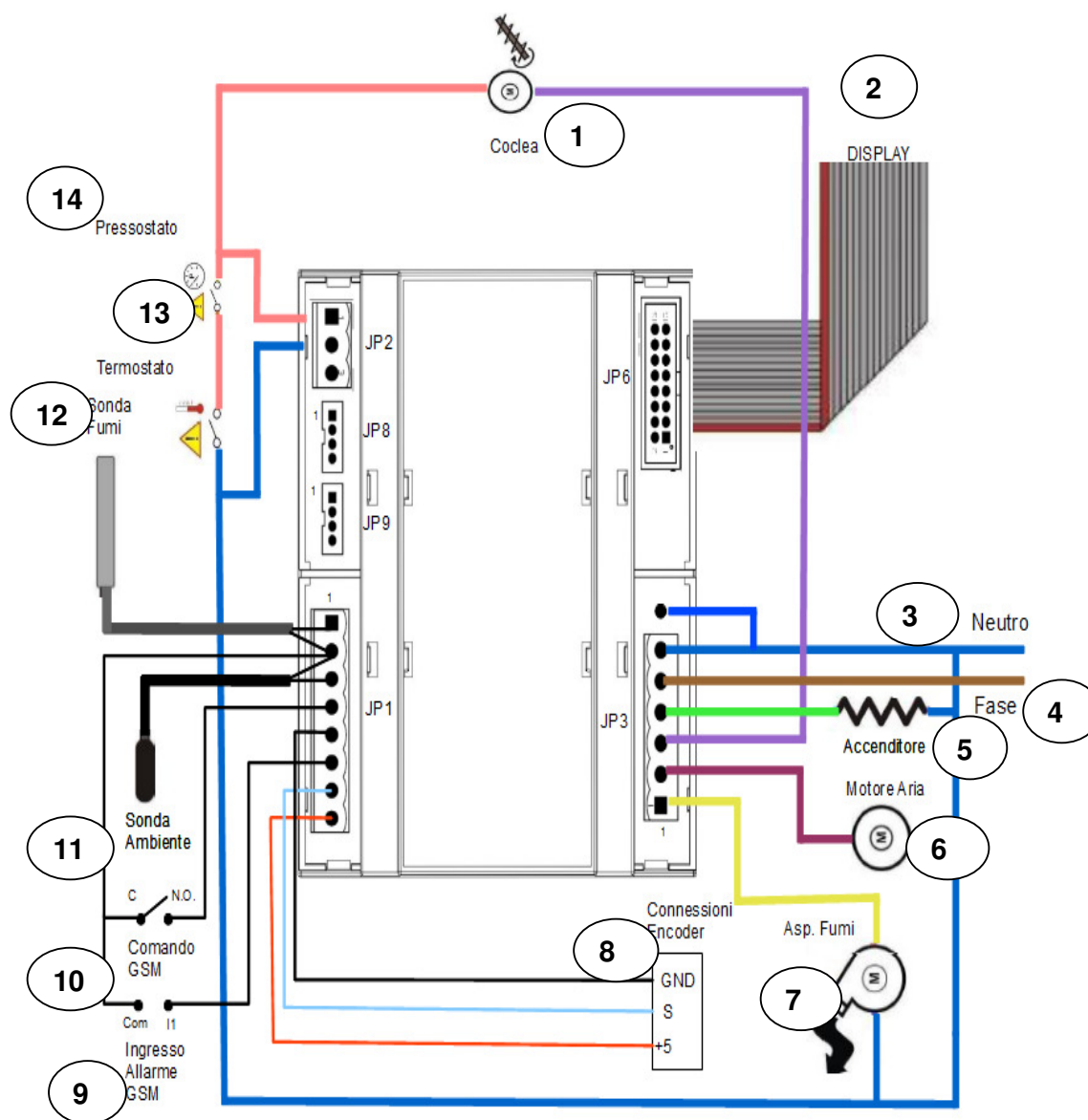
Carte électronique

1 : vis sans fin ; 2 :display ; 3 : neutre ; 4 :phase ; 5 : bougie ; 6 : ventilateur air ; 7 : extracteur des fumées ; 8 : connexions encodeur, 9 : accès alarme GSM ; 10 : commande GSM ; 11 : sonde ambiante ; 12 : sonde fumées ; 13 : thermostat ; 14 : pressostat.

Branchements de la carte électronique

Connecteur JP1.

Pin	Description
1	Accès capteur température fumée NTC 1K 200 °C
2	GND
3	Accès capteur température ambiante NTC 10K 25 °C
4	Accès Chrono externe/GSM
5	GND
6	Sortie commande GSM
7	Accès signal Encoder
8	+5V ENcoder

Connecteur JP2

Connexion	Description
1	Accès sécurité Pressostat/ Thermostat
2	Accès sécurité Pressostat/ Thermostat
3	Non connecté

Connecteur JP3.

Connexion	Description
1	Sortie extracteur de fumées
2	Sortie ventilateur air
3	Sortie moteur sans fin
4	Sortie bougie
5	Accès phase 230Vac
6	Accès neutre 230Vac et sorties communes
7	Accès neutre 230Vac e sorties communes (seulement STK)

Connecteur JP8.

Connexion	Description
1	GND Sériel
2	Signal RX TTL
3	Signal TX TTL
4	+5V Sériel

Connecteur JP9.

Connexion	Description
1	Accès ext. (non utilisé avec Huba 401)
2	+12Vdc 50mA (Alimentation Huba 401 câble rouge)
3	Accès (Signal Huba 401 câble jaune)
4	GND (GND Huba 401 câble Noir)

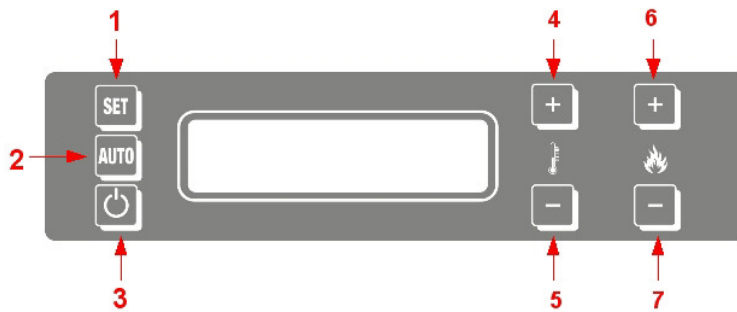
PANNEAU EVO LCD

1	SET	Permet d'accéder au menu et confirmer/valider les changements des données pendant la phase de configuration.
2	AUTO	Permet de changer du mode automatique au mode manuel l'allumage ou l'arrêt du poêle.
3	ON / OFF	La pression de la touche permet l'allumage ou l'arrêt manuel du poêle. Dans le cas où des alarmes ont mis le poêle en état de blocage, la touche permet la réinitialisation de l'erreur . Egalement utilisé pour quitter le menu sans changer les données.
4	TEMP +	Touche pour l'augmentation de la température . Egalement utilisé pour défiler les menus et les données
5	TEMP-	Touche pour diminuer la température . Egalement utilisé pour défiler les menus et les données.
6	PROG +	Touche pour augmenter la puissance . Egalement utilisé pour défiler les menus et les données
7	PROG-	Touche pour diminuer la puissance . Egalement utilisé pour défiler les menus et les données

Attention : quand vous réglez la puissance par les touches PROG+ et PPROG- l'écran visualise : Programme (=Puissance) 1-2-3-4-5

Utilisation de l'écran

Après quelques secondes que le poêle a été alimenté, l'écran donnera les informations techniques concernant le logiciel disponible et puis l'écran affiche :



Réglage du jour et de l'heure

À partir de la position du poêle éteint (voir image ci-dessus), appuyer sur **la touche SET** et l'écran affiche :

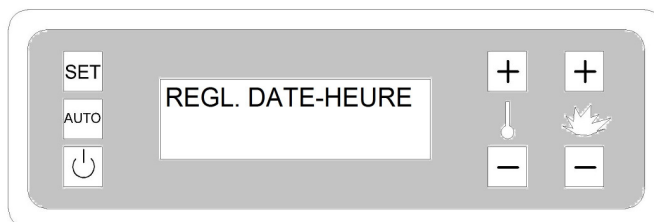

Une autre pression **la touche SET**, l'écran affichera:

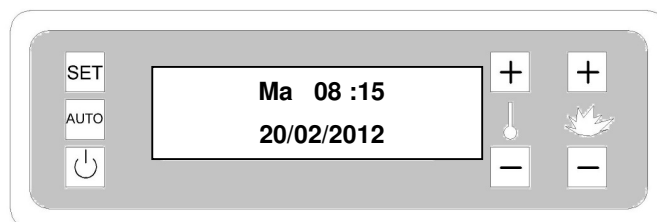

L'indication de la journée (mardi = Ma dans ce cas) clignote.

Appuyez sur **les touches Temp + / -** pour changer et régler le jour.

Appuyez sur **la touche Prog. +** et les heures clignotent (08 dans ce cas).

Appuyez sur **les touches Temp + / -** pour définir les heures.

Utilisez les boutons **PROG +/- pour déplacer** dans l'écran : après les heures vous pouvez ajuster les minutes, les jours, les mois et les années et appuyez sur **les touches Temp +/- pour ajuster les valeurs**.

➤ Après les réglages, validez avec **la touche SET**

Appuyez sur la **touche on/off** pour revenir au menu principal.

RÉGLAGE CHRONOTHERMOSTAT

Les poêles disposent d'un chrono programmable qui nous permet d'établir des allumages et des arrêts à notre convenance; pour régler le chrono, suivez les informations ci-dessous.

Appuyez sur **le bouton SET** dans le menu de démarrage, l'écran affichera :

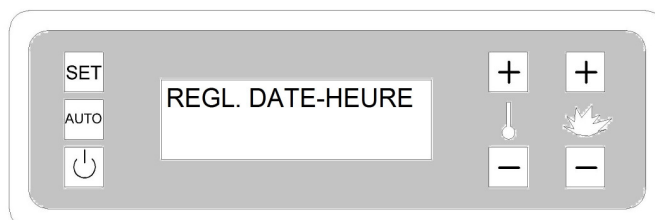

Appuyez sur la touche **Temp.+**, l'écran affichera :



Appuyez sur la touche **SET**, l'écran affichera :

DO= DI= Dimanche

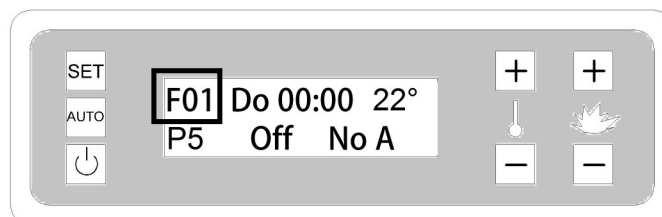

F01 est la première programmation (le poêle est paramétrable selon 30 programmes).

Pour les programmations suivantes appuyez sur le bouton **SET**.

En appuyant sur la touche **Prog +** le jour clignote sur l'écran:

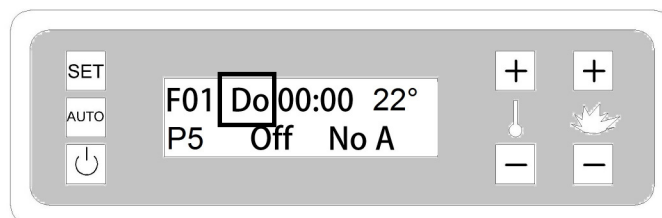

Appuyez sur les touches **Temp +/-**, défilez les jours de la semaine (dim, lun, mar, mer, jeu, ven, sam) et ajustez le jour.

Il y a deux autres options:

LV = du lundi au vendredi

SD = samedi et dimanche.

Après l'ajustement du jour, appuyez sur la touche **Prog +** et l'affichage clignote à l'heure.

Avec la touche **Temp.+/-**, réglez les heures.:

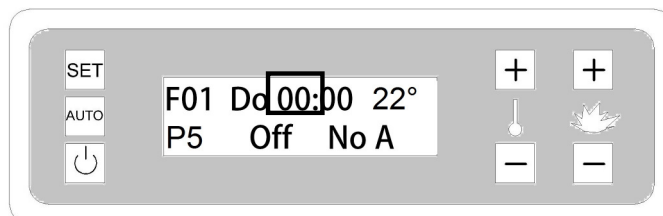

Appuyez sur la touche **Prog.+** pour les minutes .

Appuyez sur la touche **Temp.+/-** et réglez les minutes :

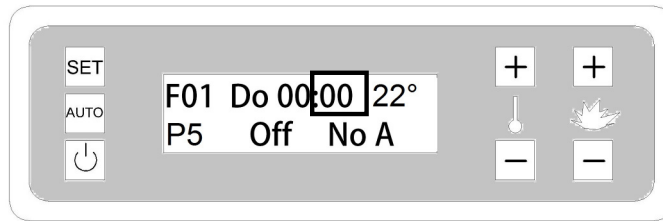

Appuyez sur la touche **Prog +** pour passer à la température.
 Appuyez sur les touches **Temp +/-** pour régler la température souhaitée.

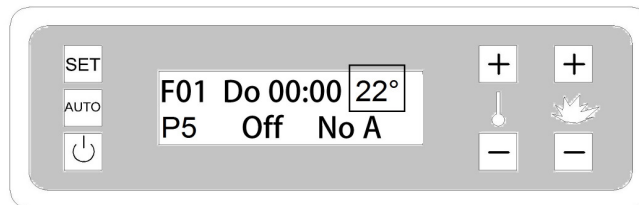

Appuyez sur la touche **Prog +** et l'affichage clignote la puissance.
 Réglez la puissance souhaitée en appuyant **sur Temp + / -**.

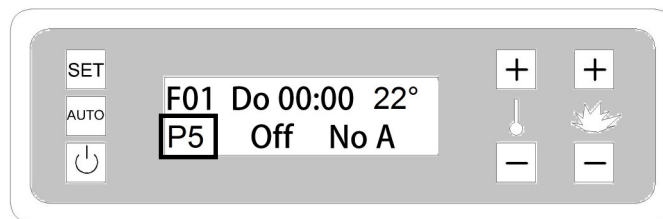

Nous conseillons de régler le poêle à la puissance moyenne élevée car l'électronique module la puissance quand le poêle a atteint la température de consigne.

Configuration on/off et activation/désactivation des programmations F01,F02 etc

Appuyez sur la touche **PROG+** et sur l'écran On/OFF clignote.
 Cette configuration (ON-OFF), sélectionnable par la touche **Temp + / -**, indique l'allumage (On) ou l'arrêt (OFF).

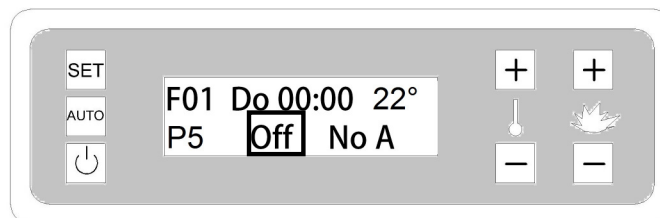

Appuyez sur la touche **PROG +** et l'affichage clignote NO A. (désactivé) / Habil. (activé)

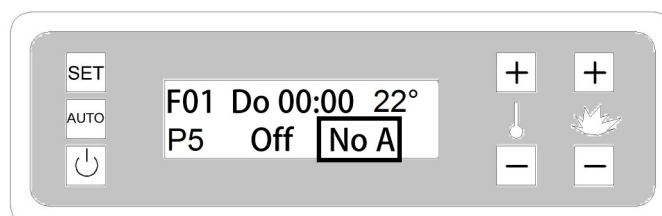

Cette configuration nous permet d'activer ou désactiver la programmation enregistrée. De cette façon, nous pouvons stocker des programmations avec des moments différents et décider quelles sont celles à utiliser. Évidemment, si la programmation est activée (Habil) elle est exécutée, sinon elle est ignorée (No A).

Exemple: Supposons que vous souhaitez programmer un allumage qui doit avoir lieu tous les jours ouvrables (du lundi au vendredi) à 07h00, avec une température souhaitée de 21°C et la puissance de fonctionnement 4, le réglage sera:

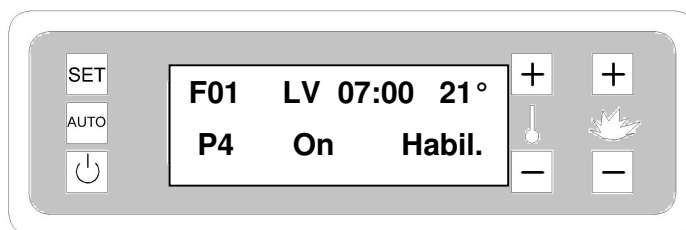

Validez avec la touche SET et l'écran automatiquement visualise F02, la deuxième programmation.

Supposons que vous voulez éteindre le poêle chaque jour ouvrable de la semaine à 09.00 h, le réglage sera comme suit :



➤ Validez avec la touche **SET**.

Si vous voulez quitter la programmation, appuyez sur **la touche on/off** ; sinon, si vous souhaitez continuer la programmation, appuyez sur le bouton **SET** et l'écran affiche le F03 (la troisième programmation).

Chaque fois que vous entrez dans le menu PROG HEBDOMADAIRE l'écran visualise automatiquement la programmation F01 ; on peut la modifier par les touches **Prog+/-**, si vous souhaitez accéder à une autre programmation, appuyez sur la touche **SET** et l'écran présentera les programmes suivants.

Supposons que vous voulez effectuer un allumage le vendredi à 19.00 heures avec une température de 20°C et avec la puissance 3. Cherchez le premier programme libre, F03 dans ce cas (ils ne doivent pas être utilisés obligatoirement dans la succession numérique). L'écran doit afficher :



➤ Validez avec la touche **SET**.

Pour l'arrêt de la programmation précédente à 21 heures, l'afficheur visualise :



➤ Valider avec **SET** et appuyer sur la touche **on/off** pour quitter le programme.

➤ Valider avec la touche **AUTO** pour activer le mode **AUTOMATIQUE**.

Avec le poêle éteint, l'afficheur visualise:

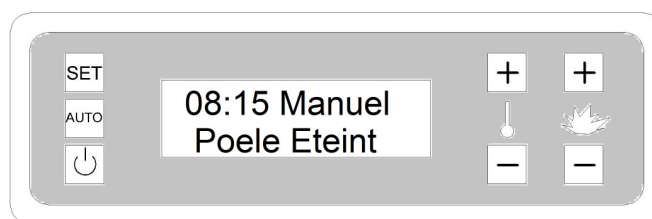

Visualisation de l'écran : poêle éteint - programmation chrono désactivée.

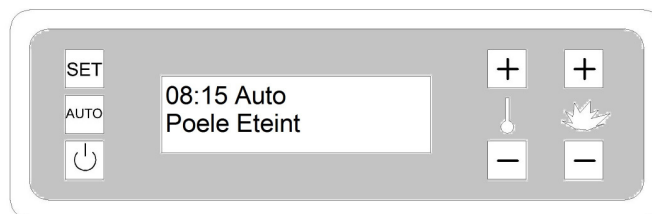

Visualisation de l'écran : poêle éteint - programmation chrono activée.

Recommandations:

- **Rappelez-vous toujours à activer la fonction désirée dans les différents programmes en vérifiant la présence du mot "Habil", sinon le programme ne fonctionne pas.**
- **Rappelez-vous de vérifier l'exactitude de la date et de l'heure réglées dans le poêle avant d'effectuer la programmation hebdomadaire.**
- **Suivre un ordre de temps dans la programmation de la minuterie évitant les chevauchements.**
- **L'allumage et l'arrêt doivent être programmés pendant la journée; pas à cheval sur deux jours (pas allumage à 22.00h et arrêt à 1h00 le lendemain)**
- **Seulement avec AUTO les allumages et les arrêts prévus sont exécutés; vérifier cela sur l'écran, sinon activer la fonction en appuyant sur le bouton AUTO. Attention : en appuyant sur la touche AUTO avec la fonction AUTOMATIQUE déjà activée, le système passe au mode MANUEL.**

Sélection du mode de fonctionnement AUTO/MANUEL

Le poêle peut fonctionner en mode manuel ou automatique.

La sélection se fait par le bouton AUTO du panneau de commande

- Avec le mode manuel, le poêle est allumé ou éteint après la pression pendant environ 2 secondes du bouton on/off.

- Avec le mode automatique le poêle suit les réglages de la minuterie/chrono thermostat

Pendant le fonctionnement avec le système automatique, vous pouvez allumer / éteindre le poêle par la touche on/ff. La programmation reste inchangée

Thermostat

Le mode thermostat vous permet de choisir le système pour gérer le fonctionnement du poêle :

- thermostat interne,
- thermostat externe,
- Cro / GSM prog. 2

Appuyez sur le bouton **SET** dans le panneau, l'écran affiche :

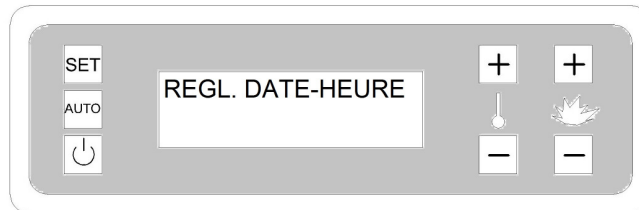

Appuyez sur la touche **Temp+**, l'écran affiche :



Appuyer sur la touche **Temp +**, l'afficheur visualise :

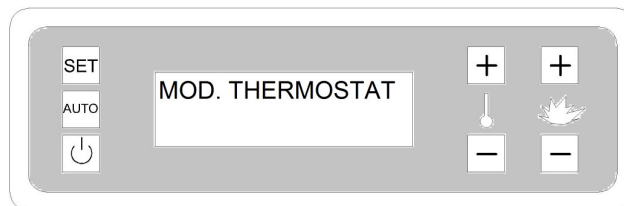

Sélectionnez la fonction en appuyant sur le bouton **SET** et l'écran visualise :

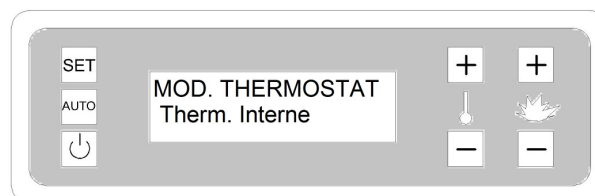

➤ **Thermostat interne (configuration par défaut)**

- Le poêle fonctionne en utilisant seulement son propre thermostat interne.

Appuyez sur les touches **Temp+/-** et sélectionnez les options suivantes

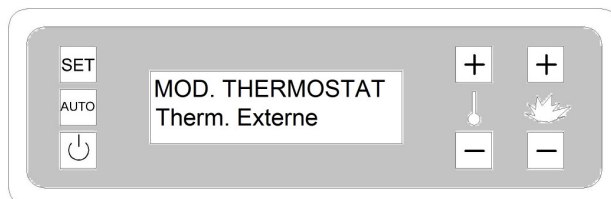

ou

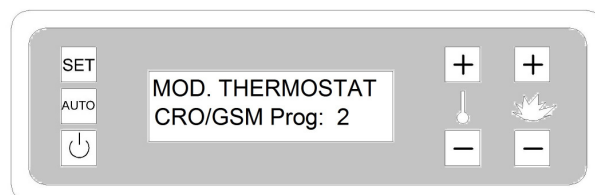

➤ **Thermostat externe (connexion pas disposée)**

- Le fonctionnement du poêle dépend aussi de la commande reçue par un thermostat externe (il doit être connecté à l'intérieure du poêle dans la carte électronique connecteur JP1 position 2 et 4) - Le poêle fonctionne toujours selon les réglages du panneau de commande (manuel ou automatique), mais aussi il analyse l'entrée du thermostat externe.
- Si le thermostat externe est fermé (c'est à dire la température ambiante où le thermostat est installé est plus basse que la température configurée), le poêle fonctionnera comme si ce contrôle externe n'existe pas;

autrement

- avec le contact ouvert (température ambiante du thermostat externe plus élevée que la température configurée), le poêle commencera à moduler pour arriver à la puissance minimale. Le poêle fonctionne au minimum (évidemment contact ouvert) et les réglages programmés des allumages et arrêts sont toujours activés.

Attention à ne pas régler le thermostat externe si il n'est pas connecté car le poêle fonctionnera toujours au minimum (puissance/programme1).

➤ **CHRONO Prog. 2**

- Cette configuration est utilisé lorsque le poêle est équipé du module GSM ou d'un thermostat /chrono thermostat externe. Le poêle, avec cette fonction active est allumé par la puissance configurée dans le paramètre 51 (paramètre technique, par défaut = 2 ; appeler autrement pour le technicien).

PARAMÈTRES POÊLE

Avec les paramètres du poêle il est possible de varier en pourcentage le fonctionnement de certains dispositifs/fonctions de l'appareil. Pour accéder à cette fonction, appuyez sur le bouton **SET** et l'écran affiche:

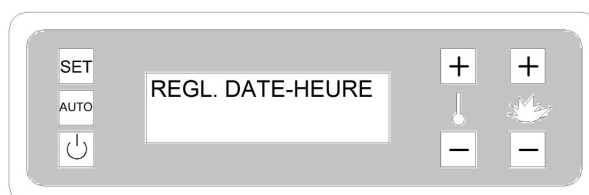

Défiler avec la touche **Temp+** jusqu'à ce que l'écran affichera Paramètres :

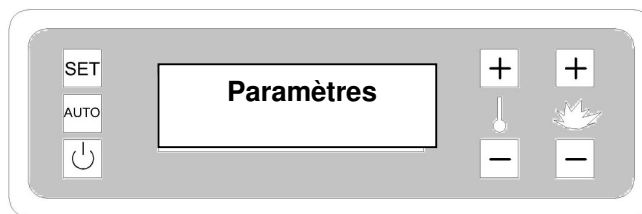

Appuyez sur la touche SET pour accéder au menu ; l'écran affichera:

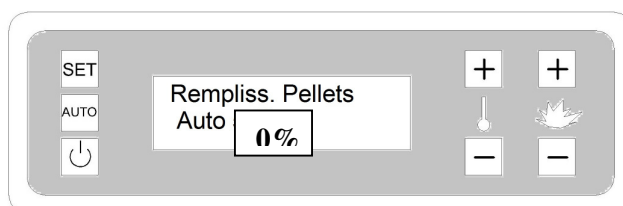

L'afficheur visualise «Auto» car le poêle est équipé du système de contrôle du dosage automatique des granulés, on visualise le pourcentage de correction mais l'utilisateur ne peut pas changer les valeurs. Pour sortir du menu, appuyez sur la touche **on/off**.

Appuyez sur la touche **PROG+**, l'écran affichera :

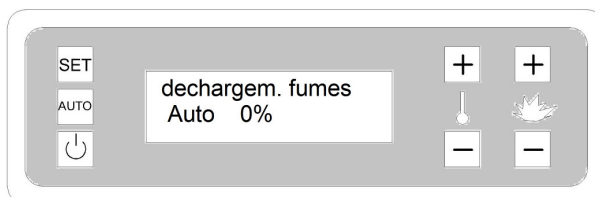

L'afficheur visualise «Auto» car le poêle est équipé du système pour la gestion automatique de la rotation du moteur extracteur de fumées et l'utilisateur ne peut pas modifier les valeurs.

Pour sortir du menu, appuyez sur la touche **on/off**.

Pour continuer, appuyez sur la touche **PROG+**, l'écran affichera :

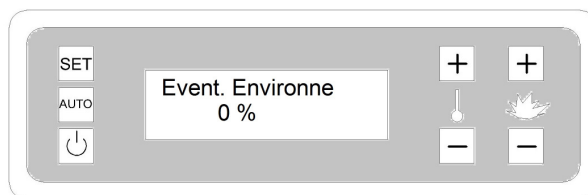

Avec les touches **TEMP +/-** vous pouvez modifier la ventilation avec des valeurs allant de - 50% à + 50%.

Soyez très prudent dans la réduction du pourcentage de ventilation, la perte de puissance du ventilateur peut ralentir le refroidissement du poêle en déclenchant l'alarme de surchauffe.

Reper./Sisteme

Ce menu conserve la trace des 10 dernières alarmes que le poêle a eu. Sélectionnez le menu et défilez jusqu'à Reper./Sisteme avec le bouton **SET**, l'écran visualise:

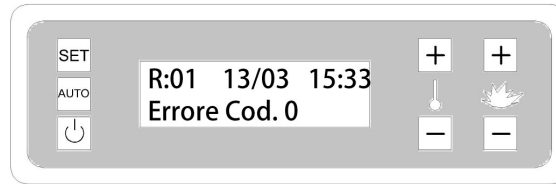

R est le numéro d'événements (de 1 à 10), 13/03 est la date de l'événement (jour/ mois), 15h33 heure de l'événement et dessous l'affichage indique le type d'alarme (cod.0), alternativement on lit ce que fait exactement l'alarme. Avec les boutons **PROG +/-**, vous pouvez faire défiler les alarmes.

LANGUE

Il est possible de sélectionner la langue que vous voulez. Appuyez sur le bouton **SET** et l'affichage indique :

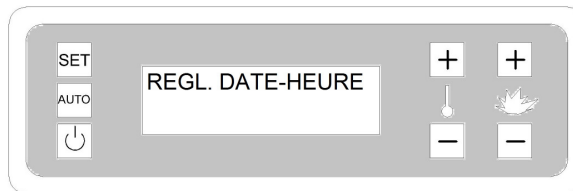

Appuyez sur la touche **Temp+ et défiler jusqu'a**, l'écran affiche :



Appuyez sur les touches **Prog. +/-** pour sélectionner la langue français, anglais, italien etc.

ALLUMAGE

Après avoir relié le câble d'alimentation à la partie postérieure du poêle, porter l'interrupteur, situé derrière, en position (I) . L'écran s'allume et avant de la mise en marche, régler la température et la puissance désirées.

**Appuyez sur la touche PROG+ ou Prog-
Pour augmenter ou diminuer la puissance 1,
2 etc (= il s'affiche programme 1, 2 etc)**



**Appuyez sur la touche Temp + OU Temp-
Pour augmenter ou diminuer la température
souhaitée**

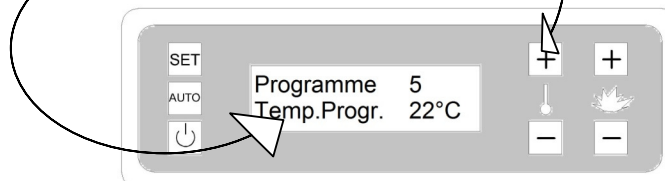

Pour allumer le poêle vous devez appuyer sur la touche **on/off** pendant quelques secondes. Le poêle passera automatiquement dans la phase d'allumage et chauffage. Dans le premier allumage et première charge de pellets, il sera nécessaire d'effectuer plusieurs cycles d'allumage de sorte que les granulés entrent dans le circuit de l'alimentation.

Même dans le cas de ré-allumage, après un arrêt automatique pour granulés terminés (Code d'erreur 5), il sera possible une erreur d'allumage dû au circuit d'alimentation vide.

Si vous donnez la commande d'allumage quand le poêle est encore dans la phase de refroidissement, le poêle reste en attente jusqu'à ce que la température des fumées est tombée en dessous de la température configurée pour poêle éteint.

Juste commencé l'allumage, l'écran affiche:



Cela s'affiche jusqu'à la fin du cycle d'allumage; à la fin du cycle, l'affichage indique:

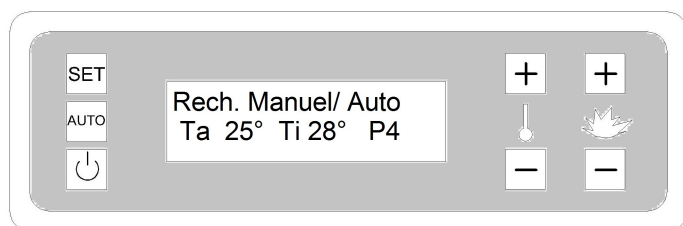

Manuel ou auto : en fonction du réglage qu'on a choisi ;

Ta : représente la température ambiante détectée

Ti : représente la température configurée

P5 : représente la puissance/programme de travail réglée

Lorsque la température ambiante atteint ou dépasse la valeur définie, le poêle commence à moduler la puissance.

ARRÊT DU POÊLE

Pour éteindre le poêle, appuyez simplement sur la touche on/off. Le système, en utilisant un refroidissement contrôlé, apportera le poêle en position d'arrêt. Pendant l'arrêt, l'affichage visualise:



Le cycle d'arrêt peut durer 15-20 minutes, en fonction des paramètres et le type d'appareil. Lorsque le cycle est terminé, l'affichage revient à les mots: "poêle éteint" et le poêle s'arrête.

ERREURS DIAGNOSTIQUES

Réinitialiser les erreurs de système

Le poêle signale chaque situation anormale détectée par le code d'erreur et son description. Avant d'allumer l'appareil, vous devez réinitialiser chaque erreur en appuyant sur la touche **on/off** pendant environ 3 secondes ou jusqu'à ce que le message d'erreur sur l'écran LCD disparaît. Les 10 dernières erreurs sont stockés dans la mémoire et peuvent être visualisés en entrant dans le menu REPER SYSTEME.

Type d'erreur

Pendant le fonctionnement, si le système détecte un défaut, l'appareil s'arrête automatiquement après le cycle de refroidissement et l'afficheur visualise un message d'erreur qui sera possible d'annuler uniquement manuellement. Le poêle attende la commande manuelle de reset alarme bien que le mode de fonctionnement soit automatique.

Après la remise à zéro de l'alarme, l'écran affichera VIDER LE BRASIER vérifier qu'en effet le creuset est propre. Pour effacer l'avertissement, appuyez sur les touches on/off et SET simultanément pendant quelques secondes.

ALERTES : BLOCAGES/ALARMES

Erreur 1 : Allumage rate

Si après un cycle d'allumage le poêle n'atteint pas la température minimale de travail, la cycle termine avec une erreur et le système procède au refroidissement

Cause: pas des granulés, réglage incorrect, bougie d'allumage en panne, creuset sale.

Erreur 2: Capt. Asp. Defect

Si pendant le fonctionnement l'extracteur des fumées ne tient pas la vitesse programmée, le cycle se termine avec l'erreur et procède au refroidissement programmé. Cela se produit uniquement avec l'encoder active (il est également possible de l'exclure). Consulter le technicien.

Erreur 5: Pellet terminé

Si pendant le fonctionnement la température de la chambre de combustion tombe en dessous de la limite prévue, le cycle se termine par une erreur du système. Cause : manque de combustible ou blocage d'alimentation du pellet.

Erreur 6: Pressostat

Si le pressostat est activé pour une dépression d'aspiration des fumées, le cycle de chauffage se termine avec l'erreur 6.

Cause : l'obstruction du circuit d'aspiration, l'obstruction du système d'évacuation de fumée, la porte ouverte, le tiroir cendres n'est pas bien vissé, le couvercle de la trémie est ouvert ou mal fermé (uniquement sur les machines avec la chambre de combustion étanche) , détérioration des joints de la porte ou du tiroir cendrier.

Erreur 7: Thermostat

Si pendant le fonctionnement le thermostat de sécurité enclenche, la charge de pellets est automatiquement bloquée et le poêle termine l'échauffement avec l'erreur 7.

Erreur 8: Abs de courant

Si au cours d'une phase de fonctionnement , une coupure de courant électrique se vérifie, au rétablissement du courant le poêle s'éteint.

Erreur 9: Moteur fumées

Pendant la phase de chauffage, si la vitesse du moteur des fumées tombe en dessous du seuil minimal, l'alarme se déclenche et le poêle passe directement dans le refroidissement à la vitesse maximale. Cet inconvénient est souvent dû aux cendres déposées et / ou manque d'entretien régulier.

Erreur 10: Surtemp. Carte

La température de la carte électronique est surveillé et si elle dépasse 70 ° C pendant plus de 3 minutes, le poêle passe dans le refroidissement pour sur température.

Erreur 10: Surchauffage

Si pendant le fonctionnement, la température des fumées devait élever au-dessus d'une valeur prédéterminée pour une période plus longue d'une minute, l'alarme se déclenche et le poêle passe à l'arrêt contrôlé.

Cause : ventilation insuffisante (réduction de la ventilation par l'utilisateur – menu paramètres poêle), l'appareil nécessite d'entretien par le professionnel ou défaut dans le système d'alimentation.

Ne jamais débrancher le poêle pendant qu'il est en cours d'arrêt pour alarme/blocage.

Important communiquer au SAV (centre d'assistance technique) l'alarme visualisée sur l'écran.

Pour l'entretien et les réparations doivent être utilisées des pièces originales

Entretien et nettoyage

Recommandations de sécurité :

Avant et pendant toute opération d'entretien, veiller à respecter les recommandations suivantes :

- s'assurer que toutes les parties du poêle sont bien froides,
- s'assurer que les cendres sont complètement froides
- faire usage des dispositifs de protection individuels,
- s'assurer que l'interrupteur général se trouve sur la position OFF
- s'assurer que l'alimentation ne peut être rétablie par inadvertance ; a cet effet débrancher le câble d'alimentation ;
- faire usage d'outils et d'accessoires adaptés aux opérations d'entretien ;
- une fois les opérations d'entretien terminées, avant de remettre en marche le poêle, veiller à remettre en place toutes les protections et à réactiver tous les dispositifs de sécurité.

Nettoyage et entretien courant (par le client)

Le poêle doit être à l'arrêt et froid.

L'utilisation d'un aspirateur facilite l'élimination des cendres.

Il est nécessaire de procéder à un soigneux nettoyage du poêle pour garantir un rendement optimal et fonctionnement régulier.

- Ouvrir la porte
- Eliminer les dépôts de cendre à l'intérieur du foyer
- Vider le tiroir cendrier
- Soulever et extraire le creuset, le vider et nettoyer les trous
- Aspirer le compartiment du creuset
- Remettre le creuset en place, le trou doit coïncider avec la résistance d'allumage et il doit bien être en appui sur son support.
- Remettre le tiroir cendrier en place.
- Nettoyer la vitre avec un chiffon humide (toujours quand le poêle est froid).
- Fermer la porte.

Tous les 500-1000 kg de pellets brûlés, vider le réservoir à pellets et contrôler qu'il n'y a pas de sciure déposée sur le fond. Nettoyer avec soin le fond du réservoir.

Nettoyage et entretien courant du poêle 9 kW

- Ouvrir la porte et éliminer les dépôts de cendre à l'intérieur du foyer avec un aspirateur (photo1)

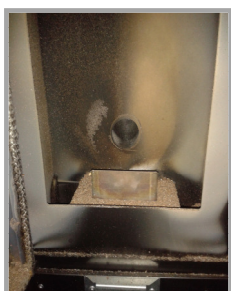

Photo 1

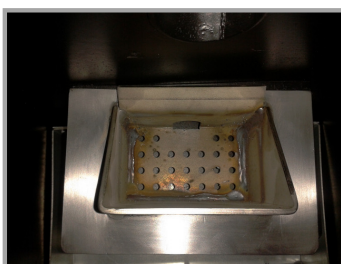

Photo 2

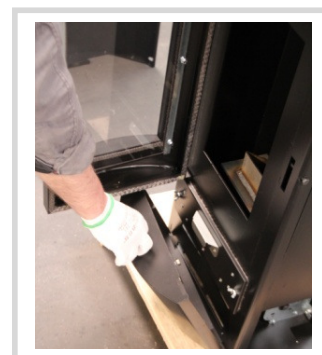

Photo 3

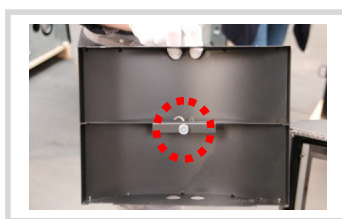

Photo 4

- soulever et extraire le creuset,
- nettoyer le creuset soigneusement détachant les probables incrustations (photo2);
- nettoyer avec soin tous les trous de passage de l'air dans le creuset. Cette opération est la plus délicate et importante et doit toujours être effectuée lorsque vous remarquez tout débris imbrûlés à l'intérieur de la grille (si le poêle est bien réglé et vous utilisez des granulés de qualité, l'opération devrait être fait tous les 15-20 heures de travail)
- aspirer le compartiment du creuset, contrôler que le siège d'appui du creuset est propre (si le creuset n'est pas posé correctement que de l'aire passe, le poêle ne s'allume pas ou il peut fonctionner incorrectement ; de plus cela peut permettre un retour de fumées dans le réservoir à pellets) ;

- remettre le creuset en place, le trou doit coïncider avec la résistance d'allumage et il doit bien être en appui sur son support (faire attention ne pas battre la résistance).
- pour quitter le tiroir cendrier, on doit d'abord retirer le panneau frontal (photo 3) qui est muni d'un aimant de fixation (photo4) (réaliser l'opération avec la porte ouverte) ;
- tourner les deux vis dans le tiroir cendrier,
- vider le cendrier et le nettoyer, aspirer les éventuelles cendres restantes par le logement du tiroir à cendres.
- réinsérer le tiroir et **bloquer bien les deux vis ;**
- nettoyer la vitre avec un chiffon humide ou un chiffon humide avec des cendres (toujours quand le poêle est froid).
- fermer la porte.

Ramonage et entretien périodique par le professionnel

Ramonage :

Le ramonage mécanique du conduit de fumée est obligatoire, il doit être réalisé deux fois par an dont une fois au moins pendant la saison de chauffe. Un certificat doit être remis par le ramoneur.

En présence de parties de conduit horizontales, il est nécessaire d'éliminer les éventuels dépôts de cendres et de suie avant qu'ils entravent le passage des fumées.

Entretien par le professionnel :

- Nettoyage soigné du creuset et de son compartiment
- Nettoyage et inspection de la résistance d'allumage et de son fourreau
- Nettoyage des ventilateurs, vérification mécanique des jeux et fixations
- Nettoyage de l'échangeur et du circuit de fumée de l'appareil
- Inspection visuelle des fils électriques, des connexions et du câble d'alimentation
- Nettoyage de la trémie et vérification des jeux de l'ensemble vis sans fin / motoréducteur
- Essai fonctionnel, chargement vis sans fin, allumage et vérification du tirage de la cheminée

N.B. L'opération d'entretien par le professionnel doit avoir lieu une ou deux fois par ans en fonction de l'utilisation de l'appareil.

Un nettoyage insuffisant, ou l'absence de nettoyage du poêle peut entraîner les problèmes suivants :

- mauvais combustion,
- noircissement de la vitre,
- obstruction du creuset par l'accumulation de cendres et de pellet,
- encrassement de l'échangeur ayant pour effet d'abaisser le rendement.

NOTICE D'UTILISATION

	Tous les jours	Chaque 8/10 heures de travail	Chaque 25/30 heures de travail	Chaque 60/80 heures de travail	Chaque 200/250 heures de travail	Chaque 500/600 heures de travail	Au moins une fois par an
Vérifier la présence d'encrassement dans le creuset	■	■					
Nettoyer la vitre		■					
Nettoyer le foyer			■				
Vider le tiroir cendrier			■				
Nettoyer le logement du tiroir cendrier				■			
Nettoyer la partie inférieure du poêle					■		
Nettoyer la trémie					■		
Entretien SAV							
Nettoyer les passages des fumées, tuyaux d'expulsion de fumées résistance d'allumage, joints,						■	■
Nettoyer les tuyaux et le conduit de cheminée						■	■

Ces opérations d'entretien ont pour but de garantir le bon fonctionnement de tous les composants.

Les opérations d'entretien et de nettoyage sont obligatoires pour la validité de la garantie.

Garantie

GARANTIE

Le fabricant est le propriétaire des droits prévus par le Décret Législatif n°24 du 02 février 2002 et que la garantie qui suit ne modifiée en rien ces droits.

Ce certificat de garantie concerne tous les éléments de la chaudière fournis par la société elle-même, et couvre également la réparation ou la substitution gratuite d'une quelconque partie défectueuse de l'appareil à condition que:

- le défaut se présente dans les 2 ANS qui suivent la date de livraison du produit et doit être communiqué à un Centre Assistance autorisé au plus tard 8 jours après l'avoir découvert
- soit reconnu comme tel par un Centre d'Assistance Technique autorisé

CONDITIONS DE GARANTIE

La garantie est valable aux conditions suivantes:

1. Le poêle doit être installé conformément aux normes en vigueur, dans le respect des prescriptions contenues dans ce manuel et par du personnel professionnel et qualifié.
2. Le client doit remplir et signer le certificat de garantie, validé par un Centre d'Assistance Technique autorisé.
3. Le document qui atteste la garantie, rempli et accompagné de la facture d'achat doit être soigneusement conservé et montré au personnel du Centre d'Assistance Technique autorisé en cas d'intervention.

Exclusion

La garantie ne s'applique pas dans les cas suivants, sans que cette liste soit exhaustive :

1. Les conditions de garantie décrites ci-dessus ne sont pas respectées
2. Si l'installation et le montage ne sont pas été effectués conformément aux lois en vigueur en la matière et suivant les prescriptions décrites dans ce manuel d'installation et utilisation
3. Le fabricant ne peut être tenue pour responsable des dégâts matériels ou des accidents de personne consécutifs à une installation non conforme aux dispositions légales et réglementaires (par exemple l'absence de raccordement à une prise de terre ; mauvais tirage d'une installation)
4. Usure anormale du matériel, utilisation ou usage anormal du matériel, notamment en cas d'utilisation industrielle ou commerciale ou emploi du matériel dans des conditions différentes de celles pour lesquelles il a été construit.
5. Exposition à des conditions extérieures affectant l'appareil telles qu'une humidité excessive ou variation anormale de la tension électrique ou agents électromagnétiques, chimiques etc.
6. Anomalie, détérioration ou accident provenant de choc, chute, négligence, défaut de surveillance ou d'entretien de l'acheteur
7. Modification, transformation ou intervention effectuée par du personnel ou une entreprise non agréée et/ou réalisée avec des pièces de rechange non d'origine et/ou non agréées par le constructeur. .
8. Dommages causés par les phénomènes normaux de corrosion ou de dépôt typique des installations de chauffage (condition valable pour les poêles avec circuit hydraulique).
9. Tous les dommages causés par le transport; il est donc recommandé de contrôler soigneusement la marchandise au moment de sa réception, en avertissant immédiatement le revendeur en cas de dommage éventuel, en imposant une note sur le document de transport ou sur la copie du transporteur.
10. Le fabricant n'est pas responsable des dommages éventuels provoqués, directement ou indirectement, aux personnes, choses et animaux domestiques qui sont la conséquence d'un manque d'observation des prescriptions indiquées dans le manuel d'installation, d'utilisation et de maintenance, et des normes en vigueur concernant l'installation et la maintenance de l'appareil.

Sont exclus de la garantie:

- Les joints, toutes les vitres céramiques ou en verre trempé, les revêtements et les grilles, le creuset, les détails vernis, chromés ou dorés, les faïences, les poignées et les câbles électriques, la résistance d'allumage et la carte électronique
- Des variations chromatiques, des craquelures et de légères différences de dimension des parties et faïence ne sont pas un motif de réclamation car il s'agit de caractéristiques naturelles de ces matériaux.
- Les travaux de maçonnerie.
- Ne sont pas couvertes par la garantie toutes les interventions pour étalonnage ou réglage du produit en fonction du type de combustible ou du type d'installation.

Autres conditions

Si, pendant l'utilisation normale de l'appareil on remarque des éléments défectueux ou dysfonctionnant, une substitution gratuite des éléments en question franco revendeur qui a effectué la vente .

Pour les appareils vendus à l'étranger, les conditions seront identiques toujours gratuites franco notre usine, à l'exception des conditions particulières établies durant la stipulation du contrat avec notre revendeur à l'étranger.

En cas de substitution des éléments la garantie n'est pas prolongée.

Pour la période d'inactivité de l'appareil, aucune indemnisation n'est reconnue.

La poêle doit être entretenu au minimum une fois par an : Cet entretien sera réalisé par un professionnel certifié.

Le client devra utiliser granulés qui seront obligatoirement de norme DIN+. Toute utilisation de granulés de norme autre que la DIN+ annule la garantie.

INTERVENTION SOUS GARANTIE

La demande d'intervention doit être présentée au revendeur.

RESPONSABILITE

Le fabricant ne reconnaît aucune indemnisation pour les dommages directs ou indirects causés ou dépendants de l'appareil.

La présente garantie est valable sur le territoire italien. Dans le cas d'une vente ou d'une installation effectuée à l'étranger, la garantie devra être reconnue par le distributeur dans le pays étranger.

CONTROLE DE QUALITÉ

Document à conserver et a présenter en cas de demande d'intervention sous garantie

Prénom _____

Nom _____

Adresse _____

Code postal _____

Ville _____

Téléphone _____

Modèle _____

N° de matricule _____

Revendeur _____

Date d'achat _____

Centre d'assistance technique

1^{er} Allumage (obligatoire) pour la garantie

IMPORTANT: J'accepte Je n'accepte pas

Note d'information conforme au D.-L. 196/2003 - Vos données personnelles seront traitées par la société soussignée dans le plein respect du D.-L. 196/2003 pour toute la durée des rapports contractuels instaurés et successivement dans l'exécution de toutes les mesures prévues par la loi et pour une gestion efficace des rapports commerciaux. Les données pourront être communiquées à d'autres sujets externes à la société uniquement dans le cadre de la tutelle de la créance et d'une meilleure gestion de nos droits concernant le rapport commercial entretenue, et pourront également être communiquées à des tiers dans le cadre de l'exécution d'obligations de loi spécifiques. L'intéressé a la faculté d'exercer ses droits reconnus par l'art. du dit décret

COUPONS DE SERVICE D'ASSISTANCE / ENTRETIEN / NETTOYAGE

Date	Assistance	Nettoyage	Autre		
Type d'assistance					
1^{er} allumage	Date		Technicien		
Raccordement à la cheminée					
Installation					
Problème					
Cause					
Solution adoptée					
Pièces substituées					
Observations					

L'intervient à été effectué à satisfaction du client et l'appareil est parfaitement fonctionnant

Client

Technicien

Date	Assistance	Nettoyage	Autre		
Type d'assistance					
1^{er} allumage	Date		Technicien		
Raccordement à la cheminée					
Installation					
Problème					
Cause					
Solution adoptée					
Pièces substituées					
Observations					

L'intervient a été effectué à satisfaction du client et l'appareil est parfaitement fonctionnant

Client

Technicien

Date	Assistance	Nettoyage	Autre		
Type d'assistance					
1^{er} allumage	Date		Technicien		
Raccordement à la cheminée					
Installation					
Problème					
Cause					
Solution adoptée					
Pièces substituées					
Observations					

L'intervient à été effectué à satisfaction du client et l'appareil est parfaitement fonctionnant

Client

Technicien

Date	Assistance	Nettoyage	Autre		
Type d'assistance					
1^{er} allumage	Date		Technicien		
Raccordement à la cheminée					
Installation					
Problème					
Cause					
Solution adoptée					
Pièces substituées					
Observations					

L'intervient à été effectué à satisfaction du client et l'appareil est parfaitement fonctionnant

Client

Technicien

Les descriptions et caractéristiques figurant sur ce document sont données à titre d'information et non d'engagement.

En effet, soucieux de la qualité de nos produits, nous nous réservons le droit d'effectuer, sans préavis, toute modification ou amélioration.